

smart Audio



smart 3.5" Video



smart 7" Video

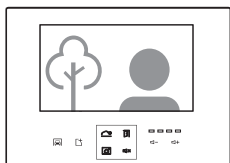

extra 7" Video

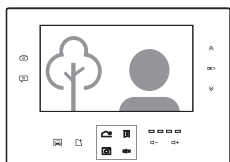

MANUALUL UTILIZATORULUI
Terminale audio & video
Interfon 4 FIRE

RO

- 1 Instrucțiuni de siguranță
- 2 Descrierea terminalelor **Touch Line**
- 3 Cabluri recomandate.
Instalarea terminalelor **Touch Line**.
- 4 Programarea adreselor terminalelor **Touch Line**
- 5 Setări ale terminalelor **Touch Line**
- 6 Utilizarea terminalelor **Touch Line**
- 7 Utilizarea panourilor exterioare **Touch Line**
- 8 Întreținere
- 9 Declarație de conformitate. Garanție.

1 Instrucțiuni de siguranță

Orice intervenție asupra instalației trebuie realizată de **PERSONAL AUTORIZAT!**

NU alimentați produsul la 110 – 230 Vc.a.!

NU loviți ecranul de sticlă cu obiecte dure!

Dacă ecranul de sticlă s-a fisurat (spart), **NU** atingeți produsul.

Protejați produsele de var și praf în timpul renovării.



2 Descrierea terminalelor **Touch Line**

Terminal audio **smart**
ATM.0S403.ELB(W)04

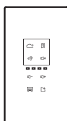

Carcasă ABS + Sticlă securizată chimic

170x96x22 mm

0.3 kg

IP31

0°C ... + 45°C

Tensiunea de funcționare: 11 ... 14 Vc.c.

Curent în stand-by: 14 mA.c.c.

Curent în funcționare: 70 mA.c.c.

Terminal video 3.5" **smart**
VTM.3S403.ELB(W)04

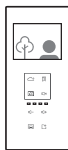

3.5" LCD, TFT, 320 x (RGB) x 240

Carcasă ABS + Sticlă securizată chimic

212x96x22 mm

0.4 kg

IP31

0°C ... + 45°C

Tensiunea de funcționare: 11 ... 14 Vc.c.

Curent în stand-by: 11 mA.c.c.

Curent în funcționare: 130 mA.c.c.

Terminal video 7" **smart**
VTM.7S403.ELB(W)04



7" LCD, TFT, 800 x 3(RGB) x 480

Carcasă ABS + Sticlă securizată chimic

162x227x20 mm

0.8 kg

IP31

0°C ... + 45°C

Tensiunea de funcționare: 11 ... 14 Vc.c.

Curent în stand-by: 9.8 mA.c.c.

Curent în funcționare: 200 mA.c.c.

Terminal video 7" **extra**
VTE.7S903.ELB(W)04



7" LCD, TFT, 800 x 3(RGB) x 480

Carcasă ABS + Sticlă securizată chimic

162x227x20 mm

0.8 kg

IP31

0°C ... + 45°C

Tensiunea de funcționare: 11 ... 14 Vc.c.

Curent în stand-by: 8.1 mA.c.c.

Curent în funcționare: 260 mA.c.c.

3.1 Cabluri recomandate

Instalație 4 FIRE (standard)

- 4 fire x 0.5 mm² (tip H03VV-F4G 0.5) pentru maxim 60 ml sau alt tip de cablu echivalent;
 - 4 fire x 0.75 mm² (tip H05VV-F4G 0.75) pentru maxim 100 ml sau alt tip de cablu echivalent;
 - În general se acceptă orice tip de cablu cu 4 fire cu secțiunea de 0.5 mm².
- Cablurile telefonice** de tip **TCYY - 2x2x0.5-24 AWG** (max. 30ml); **TCYY - 3x2x0.5-24 AWG** (max. 50ml); **TCYY - 4x2x0.5-24 AWG** (max. 50ml) pot fi de asemenea utilizate.
- Notă:** În cazul în care cablul are mai mult de patru fire, firele suplimentare se conectează la fel ca la cablul **UTP - conexiuni cu șurub** de la instalația **REZIDENȚIAL**.
Se suplimentează cu firele suplimentare în mod egal conexiunile **+14** și **GND**.

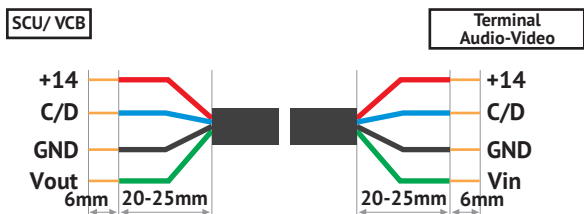

Instalație REZIDENȚIAL

- Pentru distanțe de la 100 ml până la 250 ml este obligatorie folosirea **cablului torsadat** de tip **UTP/ FTP cat5e (AWG24)** sau **UTP/ FTP cat6 (AWG23)**.
Conectarea terminalelor audio-video la instalație se face cu conector RJ45 sau cu conectori cu șurub.

RO
2

Conexiuni cu RJ45 (EIA 568B)

1. alb-portocaliu
2. portocaliu
3. alb-verde
4. albastru
5. alb-albastru
6. verde
7. alb-marou
8. marou

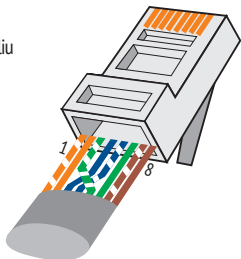

Conexiuni cu șurub

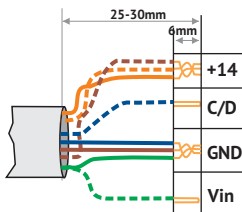

3.2 Instalarea terminalului audio ATM.0S403.ELB(W)04

PAS 1

1. Se fixează carcasa spate pe perete.
Înălțimea recomandată H=135cm.
2. Se fixează conectorii pe carcasa spate.

PAS 2

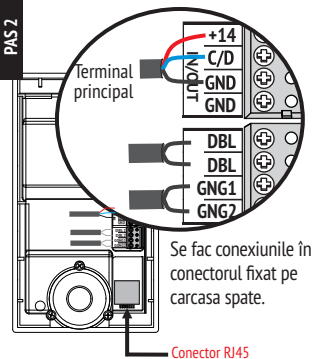

PAS 3

1. Se așează carcasa față a terminalului cu conectorii montați peste carcasa spate.
2. Se trage în jos terminalul până la clipsare.

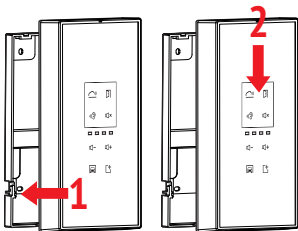

3.3 Instalarea terminalului video 3.5" VTM.3S403.ELB(W)04

PAS 1

1. Se fixează carcasa spate pe perete.
Înălțimea recomandată H=135cm.
2. Se fixează conectorii pe carcasa spate.

PAS 2

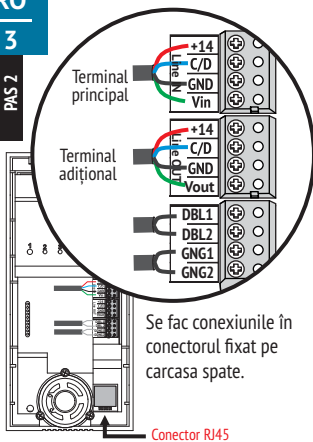

PAS 3

1. Se așează carcasa față a terminalului cu conectorii montați peste carcasa spate.
2. Se trage în jos terminalul până la clipsare.

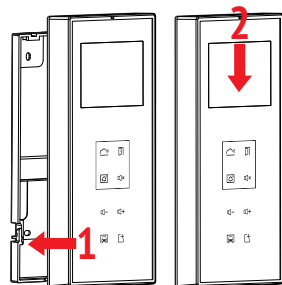

RO
3

3.4

Instalarea terminalului video 7"

VTM.7S403.ELB(W)04/ VTE.7S903.ELB(W)04

STEP 1

1. Se fixează carcasa spate pe perete.
Înălțimea recomandată H=135cm.
2. Se fixează conectorii pe carcasa spate.

STEP 3

1. Se așează carcasa față a terminalului cu conectorii montați peste carcasa spate.
2. Se trage în jos terminalul până la clipsare.

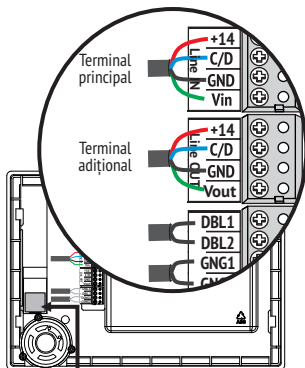

Conector RJ45

Faceti conexiunile în conectorul fixat pe carcasa spate.

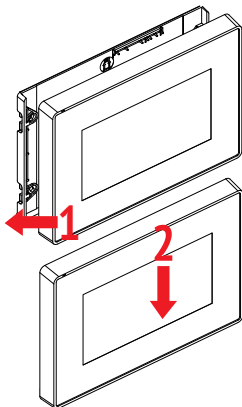

3.5

Conectarea terminalelor adiționale

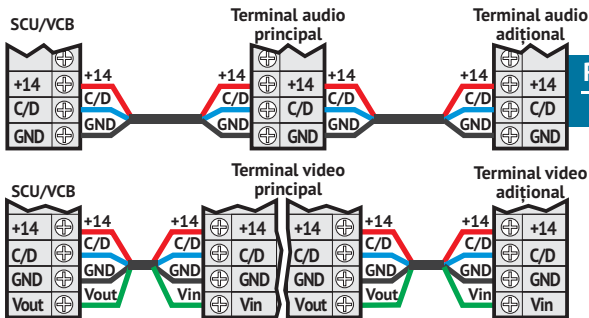

3.6

Conectarea soneriei

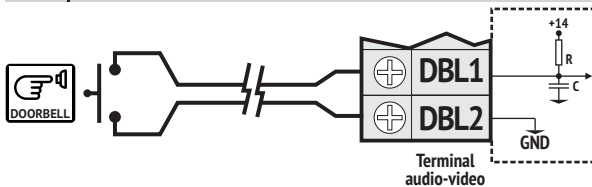

3.7 | Conectarea unui Gong

GONG electromagnetic C.A.

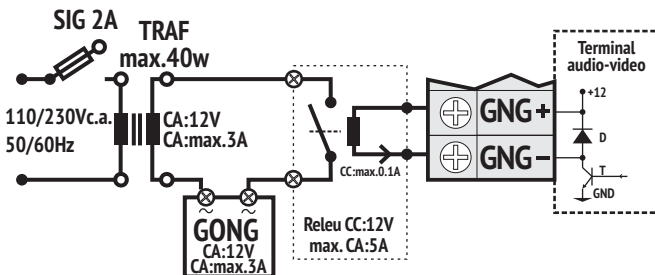

GONG electromagnetic C.C.

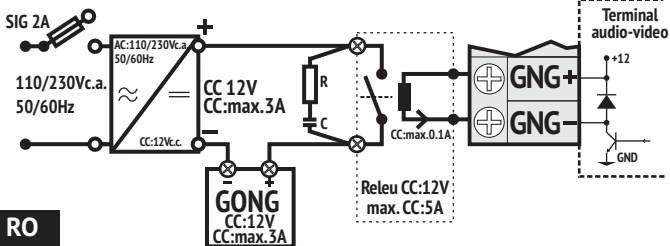

RO
5

$$R = 4R7/2W$$

$$C = 220...470 \text{ nF} / 100...250V$$



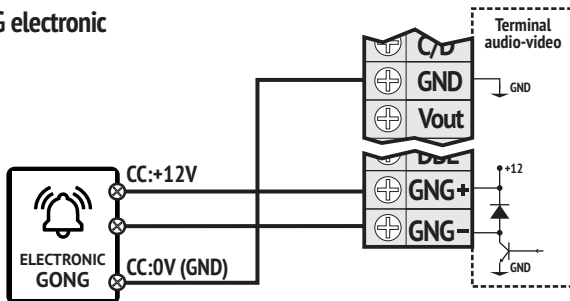

GONG electronic



4 RO Programarea adreselor terminalelor Touch Line

Programarea manuală a adresei terminalului (număr apartament/ familie)

- Toate terminalele **Touch Line** sunt programate din fabrică cu **Adresa 1**.
- Terminalele din apartamente cu număr de la 2 la 9999 se vor programa cu numărul (adresa) apartamentului/ familiei respective.
- Adresele terminalelor de la 2 la 20 se pot programa manual, după următoarea procedură:

0	Întreaga instalație de videointerfon este montată și pusă sub tensiune.
1	Mergeți la locul unde este montată unitatea centrală SCU a instalației. Apăsăți lung (2-3 sec.) butonul PROG. LED-ul roșu se aprinde.
2	Reveniți la terminal și apăsăți lung tasta  . Se aude un beep lung. <ul style="list-style-type: none">• Programare adresa 1: apăsați o dată tasta . Se aude un beep scurt.• Programare adresa 2: apăsați de două ori tasta . Se aud două beep-uri scurte.• Programare adresa 3: apăsați de trei ori tasta . Se aud trei beep-uri scurte. Se repetă procedura și pentru următoarele adrese, până la 20. NOTĂ: După apăsarea de n ori a tastei  , așteptați câteva secunde confirmarea sonoră a terminalului pentru adresa n . Terminalul va emite n beep-uri pentru adresa n programată în terminal.
3	Reveniți la unitatea centrală SCU a instalației. Apăsăți scurt butonul PROG. LED-ul roșu se stinge. Instalația revine în mod normal de funcționare.

Pentru programarea terminalelor **Touch Line** instalate în clădiri cu număr mare de apartamente (mai mari de 15), achiziționați de la producător dispozitivul special de programare adrese terminale.











5 RO Setări ale terminalelor Touch Line

Setările standard ale producătorului:

1. Melodie apel: Ding-dong (prima din listă)
2. Durată apel: 2 apeluri
3. Volum apel: Nivelul 3 din 4

5.1 1. MELODIE APEL 2. DURATĂ APEL 3. VOLUM MELODIE APEL

RO
6

0	Apăsăți simultan și lung tastele:  -  . Terminalul intră în regim setări și emite un beep lung de avertizare. Aveți la dispoziție 2 min. pentru setările 1, 2 și 3.
1	MELODIE APEL • Prima melodie. Apăsăți tasta  . Ascultați prima melodie. <ul style="list-style-type: none">• A doua melodie. Apăsăți din nou tasta . Se aude a doua melodie.• Pentru a treia, a patra și a cincea melodie repetați procedura de mai sus.• Ultima melodie ascultată rămâne memorată pentru apel.
2	DURATĂ APEL • Terminalul sună o singură dată . Apăsăți tasta  . <ul style="list-style-type: none">• Terminalul sună de două ori. Apăsăți a doua oară tasta .• Terminalul sună de trei ori. Apăsăți a treia oară tasta .• Terminalul sună continuu 1 minut. Apăsăți a patra oară tasta .• Ultima versiune ascultată rămâne memorată pentru apel.
3	VOLUM MELODIE APEL • Apăsăți succesiv tastele  -  , până când obțineți volumul dorit al melodiei de apel. Fiecare nivel de volum, de la 1 la 4, este semnalizat prin creșterea în intensitate a melodiei setate și prin LED-ul alb aferent. <ul style="list-style-type: none">• Ultima versiune ascultată rămâne memorată pentru apel.
4	• Regimul de setări se închide automat după 7 sec. de la ultima acțiune.







5.2 REGLAJUL IMAGINII VIDEO

Reglajul imaginii video (terminale smart)	Acest reglaj se face numai dacă culorile de pe display nu mai corespund realității. Cu terminalul în mod MONITORIZARE , se ajustează imaginea cu rotiri foarte mici a semireglabului de luminozitate de pe spatele terminalului.
Reglajul imaginii video (terminale extra)	Prin atingerea scurtă a tastei OK > se intră în Meniu . Prin alte 2 atingeri succesive ale tastei OK > se ajunge la meniul Display . Cu tastele \wedge / \vee se poate naviga și regla Brightness (luminozitate), Chroma (crominanță) sau Contrast (contrast). Se apasă OK > pentru selectarea parametrului \wedge / \vee pentru ajustarea valorilor. Pentru ieșirea din meniu se selectează Exit .

5.3 Setare ORĂ și DATĂ





Setare Oră-Dată (terminale extra)	Prin atingerea scurtă a tastei OK > se intră în Meniu . Prin alte 3 atingeri succesive ale tastei OK > se ajunge la meniul Time&Date . Cu tastele \wedge / \vee se poate naviga prin Time (ora) sau Date (data). Se apasă OK > pentru selectarea parametrului și \wedge / \vee pentru ajustarea valorilor. Pentru ieșirea din meniu se selectează Exit .
---	--

6 Utilizarea terminalelor Touch Line

STAND-BY	Tastatura și display-ul sunt stinse.
APEL	Când este apelat de la panoul exterior, terminalul sună, tasta  clipește și display-ul afișează imaginea vizitatorului. Când este apelat de la soneria locuinței (dacă este conectată), terminalul sună cu o melodie specifică, setată din fabricație, iar display-ul rămâne stins.
	RĂSPUNS APEL + CONVORBIRE Prin atingerea scurtă a tastei, se răspunde la apel și se inițiază convorbirea, cu o durată de max. 2 min. Pentru închiderea convorbirii fără acordarea accesului, se atinge scurt tasta încă o dată.
RO 7 	ACCES Se acordă accesul: - din stand-by, prin apăsarea lungă a tastei; - în timpul apelului, convorbirii sau monitorizării, prin atingerea scurtă a tastei. Accesul este semnalizat acustic, cu o melodie de confirmare, iar terminalul rămâne în funcțiune încă 15 sec.
	MONITORIZARE AUDIO (terminale audio) Din stand-by, prin atingerea scurtă a tastei, se deschide monitorizarea audio, cu convorbire bidirecțională și durată de max. 15 sec.
	MONITORIZARE AUDIO-VIDEO (terminale video) Din stand-by, prin atingerea scurtă a tastei, se deschide monitorizarea audio-video, cu convorbire bidirecțională și durată de max. 15 sec.
	MUTE Din stand-by sau în timpul apelului, prin atingerea scurtă a tastei, se închide soneria de apel. Modul silențios (Mute) este semnalizat vizual prin led-ul roșu permanent. Apelul va fi semnalizat doar prin tasta  care clipește și imagine video. Pentru redeschiderea soneriei de apel, se atinge scurt tasta încă o dată.

 	<p>REGLAJ VOLUM CONVORBIRE Prin atingeri scurte succesive ale tastelor, se reglează volumul în cele 4 nivele. Nivelul de volum selectat este semnalizat vizual prin LED-ul alb aferent.</p>
	<p>AUX 1 Se acționează prima comandă adițională: - din stand-by, prin apăsarea lungă a tastei; - în timpul apelului, convorbirii sau monitorizării, prin atingerea scurtă a tastei. Comanda este semnalizată acustic, cu o melodie de confirmare, iar terminalul rămâne în funcțiune încă 15 sec.</p>
	<p>AUX 2 Se acționează a doua comandă adițională: - din stand-by, prin apăsarea lungă a tastei; - în timpul apelului, convorbirii sau monitorizării, prin atingerea scurtă a tastei. Comanda este semnalizată acustic, cu o melodie de confirmare, iar terminalul rămâne în funcțiune încă 15 sec.</p>

Doar pentru terminalele video 7" extra

	<p>INTERCOMUNICARE Prin atingerea scurtă a tastei, se inițiază apelarea terminalelor conectate în paralel. La terminalele apelate, prin atingerea scurtă a tastei  (extra) sau  (smart) se deschide intercomunicarea între terminalul inițiator și cel de la care s-a răspuns, pentru max. 1 min. Pentru închiderea intercomunicării, se atinge scurt tasta încă o dată. <i>*Intercomunicarea nu poate fi inițiată de la terminalele smart conectate în paralel, ci poate fi doar recepționată.</i></p>
	<p>FOTOGRAFIERE La fiecare apel de la panoul exterior, terminalul memorează automat poza vizitatorului. Fotografii suplimentare se pot face prin atingere scurtă a tastei, oricând în timpul apelului, convorbirii sau monitorizării. <i>*Terminalul poate memora maxim 100 fotografii, iar când memoria se umple, cele mai vechi fotografii se șterg, după principiul First In-First Out.</i></p>
<p>OK ></p>	<p>ACCES MENU Printr-o atingere scurtă a tastei, se intră în meniul display-ului, pentru vizualizare/ ștergere fotografii, setări display și setare Oră-Dată.</p>
<p>⤴ / ⤵</p>	<p>NAVIGARE ÎN MENU și AJUSTARE VALORI</p>
<p>VIZUALIZARE/ ȘTERGERE fotografii</p>	<p>Prin atingerea scurtă a tastei OK > se intră în Meniu. Prin alte 4 atingeri succesive ale tastei ⤴ / ⤵ se ajunge la meniul Pictures. Cu tastele OK > se poate naviga prin Pictures View (vizualizare fotografii) sau Delete all (ștergere toate). Se apasă ⤴ / ⤵ pentru selecție. În Pictures View navigați cu tastele ⤴ / ⤵ și vizualizați fotografiile. În Delete all, se apasă OK > pentru a șterge toate fotografiile. Pentru ieșirea din meniu se selectează Exit.</p>

7 Utilizarea panourilor exterioare Touch Line

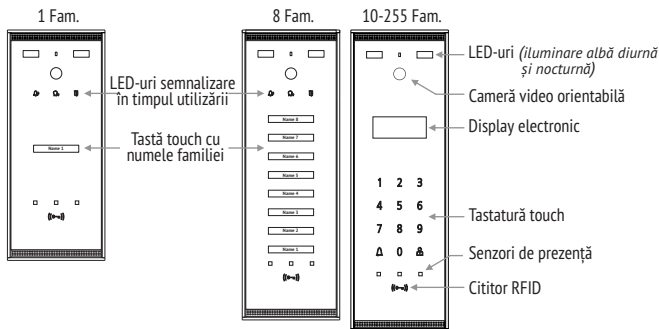

1. STAND-BY. Tastele cu numele locatarilor/ tastatura de apel sunt inactice.

LED-ul roșu clipește permanent și semnalizează posibilitatea monitorizării video.

2.1. APEL + CONVORBIRE + ACCES pentru panouri exterioare cu taste individuale.

Tastatura se activează când o persoană se apropie de panou la mai puțin de 1m.

Se apasă tasta cu numele familiei căutate. Panoul semnalizează apelul acustic, cu o secvență de beep-uri și vizual – LED aprins. Apelul durează max. 1 min.

Fiecare atingere a tastei reactivează apelul. Dacă locatarul răspunde, se intră în convorbire

– LED aprins. Conversația este hands-free, cu o durată de max. 2 min. Dacă locatarul permite accesul, se comandă deschiderea ușii/ porții, semnalizând acustic, cu o secvență de beep-uri de confirmare și vizual – LED aprins.

Ușa/ poarta rămâne deschisă max. 8 sec.

2.2. APEL + CONVORBIRE + ACCES pentru panouri exterioare cu tastatură și display.

Tastatura se activează când o persoană se apropie de panou la mai puțin de 1m.

Se formează de la tastatură numărul apartamentului căutat (max. 4 cifre).

Panoul semnalizează apelul acustic, cu ding-dong.

LED-urile camerei video se aprind, tasta se aprinde roșu, iar pe display apare mesajul: ①

Apelul durează max. 1 min. Pentru căutarea numărului apartamentului în lista electronică, se apasă succesiv tasta : ②

Dacă locatarul răspunde, se intră în convorbire.

Tasta se aprinde verde, iar pe display apare mesajul: ③

Conversația este hands-free, cu o durată de max. 2 min.

Dacă locatarul permite accesul, se comandă deschiderea ușii/ porții, panoul semnalizând acustic, cu o secvență de beep-uri de confirmare. Pe display apare mesajul: ④

Ușa/ poarta rămâne deschisă max. 8 sec.

3. ACCES cu card RFID.

Apropiati cardul RFID de zona marcată cu simbolul() . Se comandă deschiderea ușii/ porții, panoul semnalizând acustic, cu o secvență de beep-uri de confirmare.

La panourile cu taste individuale, LED-ul se aprinde.

La panourile cu tastatură, pe display apare mesajul: ④

Ușa/ poarta rămâne deschisă max. 8 sec.

In apel: ①
Nume
Pentru anulare
Apasa

1: Nume1 ②
2: Nume2
3: Nume3
- Pagina urm.

VORBESTE! ③

ACCES PERMIS ④

8 Întreținere

- Terminalele audio-video **Touch Line** trebuie ferite de apă, var sau orice alte substanțe lichide, șocuri mecanice, aburi, pulberi, praf etc.
- Panourile exterioare **Touch Line** trebuie ferite de substanțe corozive, var și șocuri mecanice.
- Pentru curățarea ecranelor de sticlă, utilizați o lavetă curată și soluție specială pentru spălat sticla.
- În cazul unor lucrări de renovare, componentele instalației de videointerfon **Touch Line** trebuie protejate în întregime cu o folie din plastic.
- NU desfaceți conexiunile electrice ale componentelor instalației de videointerfon **Touch Line**.
- NU puneți în scurt circuit conexiunile electrice ale componentelor instalației de videointerfon **Touch Line**.

9 Declarație de conformitate. Garanție.

Producătorul **ELECTRA s.r.l.** declară că:



- Produsele sunt în conformitate cu legislația armonizată a Uniunii Europene pe directivele: Joasă Tensiune (LVD) 2014/35; Compatibilitate electromagnetă (EMC) 2014/30/EC; RoHS 2011/65/EC.
- Au fost aplicate următoarele standarde armonizate și specificații tehnice: SR EN 60950-1:2006 + A1:2011 + A2:2014 + A11:2009 + A12:2014 + AC:2011 + C91:2010; SR EN 55022:2011 + AC:2011; SR EN 55024:2011 + A1:2015; SR EN 61000-3-2 2015; SR EN 61000-3-3:2014.
- Produsele nu pun în pericol viața, sănătatea, securitatea muncii, nu produc un impact negativ asupra mediului și au fost fabricate sub Sistemul de Management de Calitate și Mediu ISO9001:2015 și ISO14001:2015 certificate de TÜV HESSEN.

Garanție



1. Se acordă garanție 24 luni, conform legislației în vigoare, pe baza documentului de achiziție.
2. Garanția se acordă pentru lipsa conformității și/ sau vicii ascunse.
3. NU se acordă garanție pentru:
 - Lipsa documentelor de achiziție;
 - Instalare neconformă cu prezentul manual (ex. tensiuni de alimentare necorespunzătoare);
 - Exploatare neconformă cu prezentul manual (ex. setări greșite);
 - Sticlă spartă și/ sau alte deteriorări, lovituri, șocuri mecanice;
 - Furt, foc, inundații, calamități naturale;
 - Neprotejarea produsului în cazul executării unor lucrări de renovare;
 - Utilizarea produsului în instalații ce necesită performanțe diferite de cele oferite de specificațiile tehnice din prezentul manual;
 - Cardurile (tag-urile) RFID de acces, care sunt materiale consumabile.
4. Pentru reclamații în termenul de garanție, contactați firma de la care ați achiziționat produsul.

SUPPORT**ELECTRA Building Communications GmbH**

Bischoffgasse 5/3-4,

1120 Wien - **AT** +43 1 810 20 99 sales@electra-automation.at www.electra-automation.at**MADE in EU by:****ELECTRA s.r.l**

Parc Industrial Miroslava

Str. Principala 33, 707307, Jud. Iași - **RO** +40 232 214.370 sales@electra.ro www.electra.ro

ELECTRA is a trademark of ELECTRA Group - No. 008958332 EUIPO - Alicante, Spain

ELECTRA products are registered as Industrial Models at EUIPO - Alicante, Spain

The products are
CE certified.



Certificate by
709 

The products contain UL-compliant
printed circuit boards.



Certificate no. E307311

The products are manufactured under
Quality and Environment Management System

ISO 9001:2015
ISO 14001:2015

Certificates no. 73 100 4856, 73 104 4856
by TÜV HESSEN